

6020 M

B U L A Ş I K M A K İ N E S İ

KULLANMA KILAVUZU

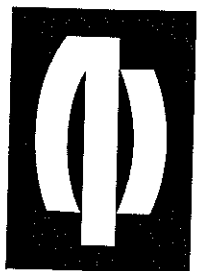

ARGELİK

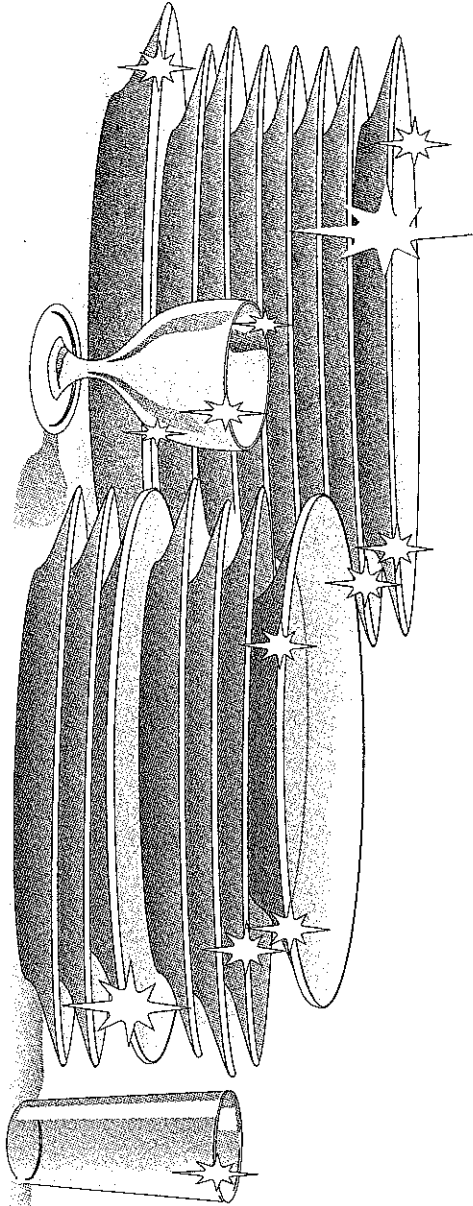

1. Bölüm / 6020 M Bulaşık Makinesi'ni kullanmadan önce yapılması gereken işlemler ve güvenlik uyarıları



Bulaşık makineniz, 220 Volta göre ayarlıdır. Eğer, bulunduğunuz yerdeki şebeke gerilimi 110 Volt ise, araya 110/220 Volt ve 3000 Watt'lık bir transformatör bağlatınız.

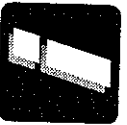

Makinenizin ilk kullanımında lütfen ön yıkamalı bir program çalıştırınız. (1. veya 2. program)



Evinizdeki sigortanın akım değeri 16 Amper'den az ise ehliyetli bir elektrikliye, 16 Amperlik bir sigorta bağlatınız.



Yekili servisimiz elektrik ve su tesisatınızın düzeltilmesi ve/veya yenilenmesinden sorumlu değildir. Elektrik ve su tesisatını makinenize uygun olarak düzelttikten ve/veya yeniledikten sonra montaj ve ilk kullanım için yetkili servisimizi çağırınız.



Topraklama tesisatını ehliyetli bir elektrikliye yaptırınız. Topraklama yapılmadan kullanma halinde, ortaya çıkabilecek kullanm zararından firmamız sorumlu olmayacaktır.



Üretim esasındaki kalite kontrol işlemleri nedeniyle makinenizde bir miktar su kalmış olabilir. Bunun makinenize hiçbir zararı yoktur.



Bulaşık makineniz bir kez kurulduktan sonra, bağlantıların yapıldığı yerde kalması gerekir. Makinenizi yerleştirirken arka duvarının herhangi bir yere (Musluğa, prize v.b.) dayanmamasına ve sonradan değiştirmeyeceğiniz bir yere yerleştirmeye dikkat ediniz.



Makinenizin Deterjan ve Parlatıcı Bölmelerine Bulaşık makineleri için özel olarak üretilmiş Deterjan ve Parlatıcı haricinde kesinlikle başka bir şey koymayınız. Aksi takdirde makinenizde oluşabilecek hatalardan firmamız sorumlu olmayacaktır.



Makineniz'in Tuz Kutusu Bölmesine Bulaşık makineleri için özel olarak üretilmiş Yumusatma Tuzu haricinde kesinlikle başka birşey koymayınız. Aksi takdirde makinenizde oluşabilecek hatalardan firmamız sorumlu olmayacaktır. Makineniz tuz bölümüne yalnızca ilk sefer için 1 litre su koyunuz.



Makinenize belirtilenlerden farklı veya daha fazla bulaşık koymayınız. Aksi takdirde makinenizin iç gövdesinde sepet hareketlerinden ötürü oluşabilecek çizik ve paslanmalardan firmamız sorumlu olmayacaktır.



2. Bölüm / 6020 M Bulaşık Makinesi'nin Teknik Özellikleri

Bu ürün evlerde kullanılmak üzere dizayn edilmiştir.

Yıkama Kapasitesi	: 12 kişilik standart sofru takımı
Yükseklik	: 85 cm
Yükseklik (Üst Tablasız)	: 82 cm
Genişlik	: 60 cm
Derinlik (Üst Tablasız)	: 56 cm
Derinlik (Üst Tablalı)	: 60 cm
Ağırlık	: 52,5 kg
Elektrik Girişi	: 220 V, 50 Hz
Toplam Güç	: 2200 W
Isıtıcı Gücü	: 2000 W
Pompa Gücü	: 200 W
Tahliye Pompası Gücü	: 35 W

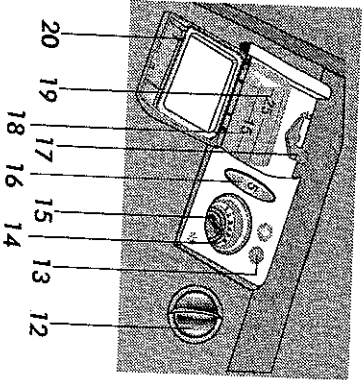

1. Üst tabla
2. Üst Sepet Rayı
3. Rafli Üst Sepet
4. Üst Pervane
5. Alt Pervane
6. Süzgeçler
7. Tuz Bölmesi Kapağı
8. Alt Pervane Yuvası
9. Alt Sepet
10. Çatal Kaşık Sepeti
11. Deterjan Kutusu
12. Parlatıcı bölmesi kapağı
13. Parlatıcı eksikliği uyarı gözü
14. Parlatıcı bölmesi
15. Parlatıcı miktarı ayar oku
16. Açık deterjan bölmesi (5 cm³)
17. Deterjan bölmesi kilidi
18. Deterjan bölmesi (15 cm³ seviyesi)
19. Deterjan bölmesi (25 cm³ seviyesi)
20. Deterjan bölmesi kapağı

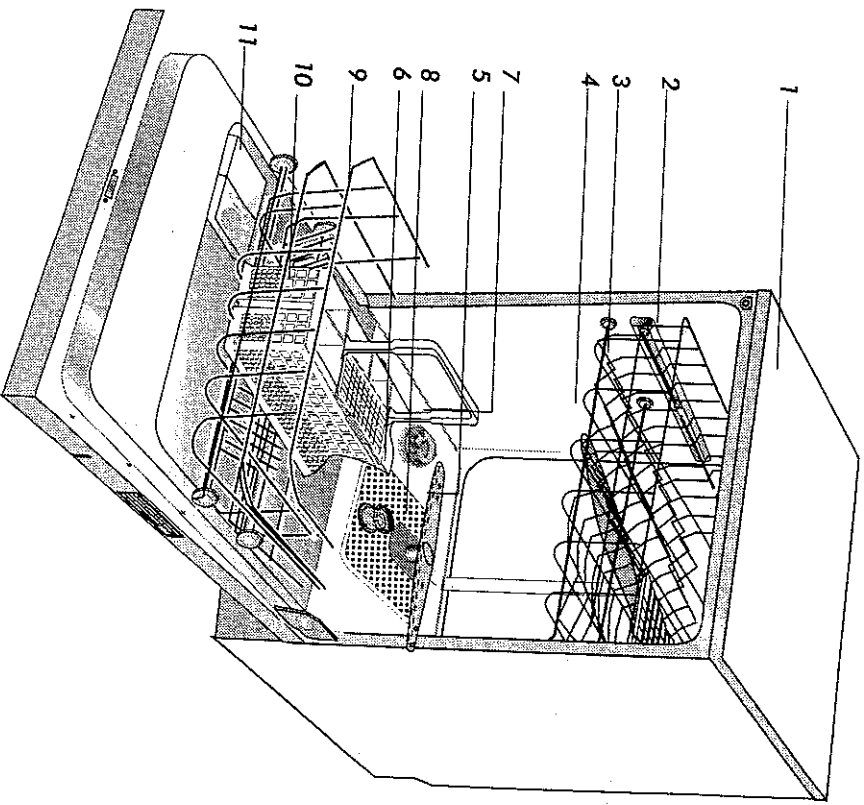

3. Bölüm / Makinenin ilk kullanıma hazırlanması

Makinenin yerine yerleştirilmesi

Bulaşık makinenizi tezgahın ayrı ya da tezgahın altına olmak üzere iki şekilde yerleştirebilirsiniz. Her iki durumda da makinenizin yerinin, bağlantıları yapıldıktan sonra değiştirilmeyeceği düşünülerek seçilmesi gerekmektedir.

Su bağlantıları:

a) Su boşalma hortumu: Su boşalma hortumu doğrudan kiriti su boşalma deliğine ya da lavabonun giderine bağlanabilir. **1**

Bu bağlantı yer düzleminden en az 50, en çok 100 cm yüksekte olmalıdır.

4 Metreden uzun kullanılan tahliye hortumu kiriti yıkamaya neden olacağından sorumluluk tamamıyla müşteriye aittir.

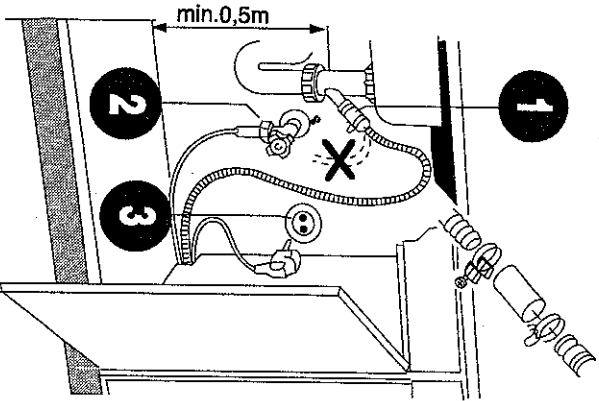
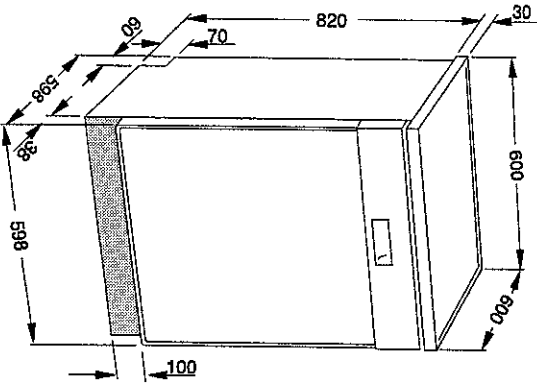

b) Su giriş hortumu: Makinenizin sadece soğuk su girişi vardır. Su giriş hortumu doğrudan su giriş musluğuna **2** bağlanır. Musluktan gelen basınç en az 0.3, en fazla 10 bar olmalıdır. Su basıncı 10 barın üzerinde ise araya basınç düşürücü valf konulmalıdır. Bağlantılar yapıldıktan sonra musluk sonuna kadar açılmalı ve su sızdırmazlığı kontrol edilmelidir.

Makineniz tatil, seyahat gibi nedenlerle uzun süre kullanılmayacaksa güvenlik açısından su girişi musluğu kapatılmalıdır.

Elektrik bağlantısı

Makinenizin topraklı fişi mutlaka uygun gerilim ve akımla beslenen topraklı prize **3** takılmalıdır.

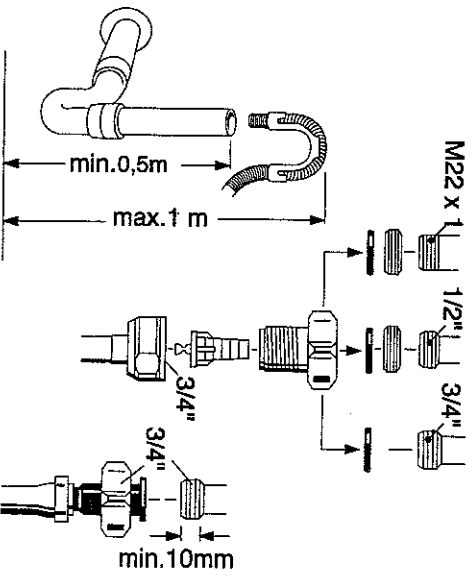

Makinenin tezgah altına yerleştirilmesi

Eğer makinenizi mutfak tezgahı altına yerleştirmek istiyorsanız, aşağıdaki işlemleri yapmanız gerekir.

- Öncelikle tezgahınızın altında resimlerde belirtilen ölçülere uygun bir yer olup olmadığını ve su/elektrik tesisatının uygunluğunu kontrol ediniz. Eğer bunlar uygunsa ilk önce makinenizin üst tablasını çıkarınız. **4** Üst tablanın arkasındaki alt mandalları basılı tutarak önce kendinize doğru çekiniz ve yukarı doğru kaldırarak yerinden çıkarınız. Tezgah yüksekliğinin makinenin girebileceği ölçüde olduğuna emin olduktan sonra **5** ayarlı ayakları yerin eğimine göre ayarlayınız. **6** Hortumların ezilip bükülmesine izin vermeden önceki sayfada anlatıldığı gibi su bağlantılarını yapınız. **1 2 7**
- Makinenizi tezgah altına doğru yerleştiriniz. **8**
- Elektrik bağlantısını yapınız. **9**

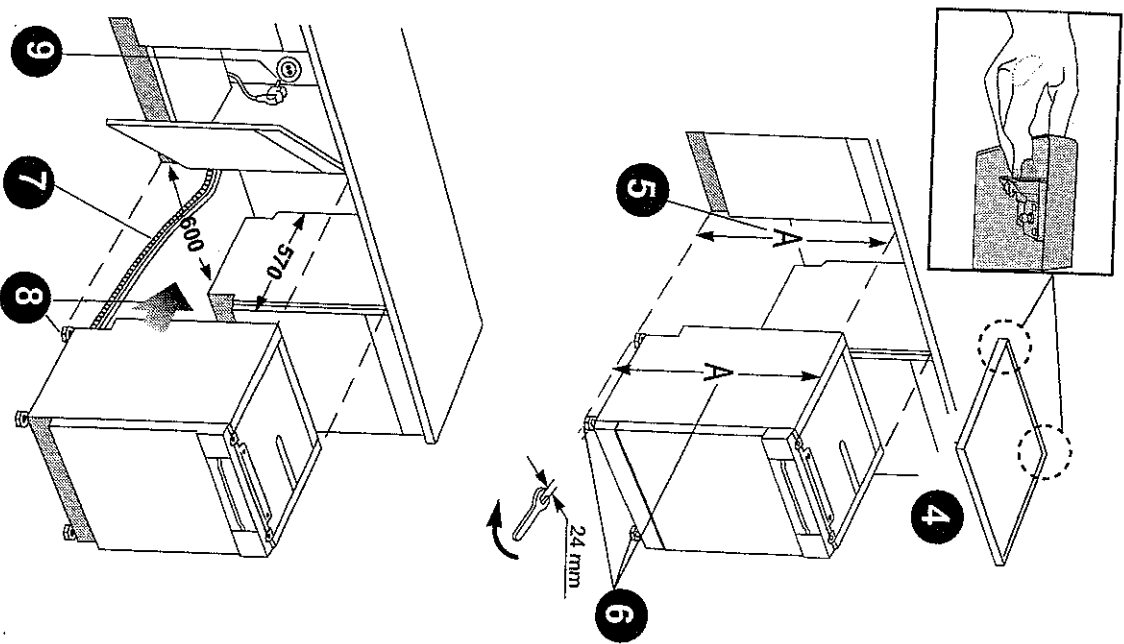

4. Bölüm / Makinenin günlük kullanıma hazırlanması



Yumuşatma tuzu kullanımı

Makinenizde sadece bulaşık makinesinde kullanılmak amacıyla üretilmiş özel yumuşatma tuzu kullanınız.

Yumuşatma tuzunu koymak için önce alt sepeti çıkarınız ve tuz bölmesi kapağını döndürerek açınız. **Yalnızca ilk sefer için 1 litre su koyunuz.**

Tuzu bölmenin içine dökünüz. Bölmeyi doldurduğunuzda kapağı yerine takıp çevirerek sıkıca kapatınız.

Tuz bölmesine yaklaşık iki kilo yumuşatma tuzu koyabilirsiniz. Tuz bölmesine tablet koyarsanız, bölmeyi tam doldurmayınız. Küçük taneli veya toz haldaki yumuşatma tuzu kullanmanızı öneririz. Makinenizde sofra tuzu ya da yemek tuzu gibi genellikle suda çözünmeyen öğeler içeren tuzları kullanmayınız. **Aksi halde yumuşatıcı bölmesinin işlevi zamanla azalabilir.**

Bulaşık makinenizi çalıştırdığınızda, tuz bölmesi su ile dolar. Bu nedenle yumuşatma tuzunu makinenizi çalıştırmadan önce koyunuz. Makinenize her tuz ekledikten sonra eğer hemen kullanmayacaksanız ön yıkama programını çalıştırınız; böylelikle makinenin içine dökülmüş tuzların da suda çözülerek dışarı atılmasını sağlamış olursunuz.

- * **Tuz bölmesine Yalnızca ilk sefer için 1 litre su koyunuz.**
- * **Her 20-30 yıkamadan sonra makinenizin tuz bölmesine dolana kadar TUZ koyunuz**

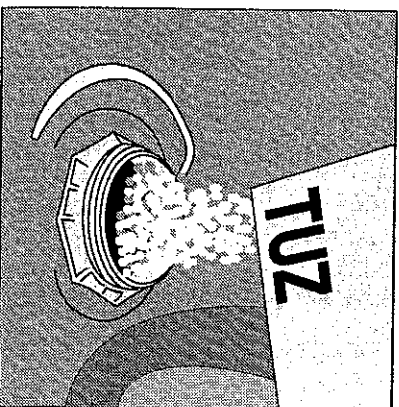
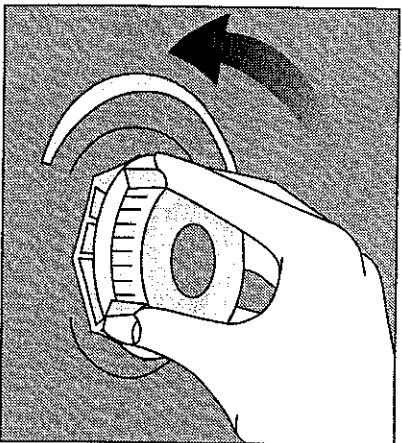

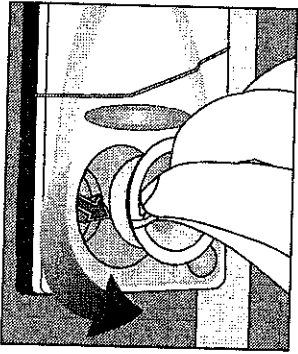

Parlatıcı kullanımı

Bulaşık makinelerinde kullanılan parlatıcı, durulama etkinliğini arttırmak, böylece yıkanan parçaların üzerinde su ya da kireç izleri kalmamasını sağlamak amacı ile kullanılan özel bir bileşimdir ve makinenizin etkin yıkaması için gereklidir. Popüler kanının aksine yıkananların sadece daha parlak olarak çıkması değil, yeterli kurutma seviyesinde çıkması için kullanılmaktadır. Bu nedenle parlatıcı bölümünde parlatıcı olmasına dikkat edilmesi ve bu parlatıcının sadece bulaşık makinelerinde kullanılmak üzere üretilmiş olması gerekmektedir. Parlatıcı miktarı ayarlayıcısı 1 ile 6 arasındaki konumlarda kullanılabilir. Bu ayar fabrika çıkışında 3 konumuna getirilmiştir. Yıkama sonrasında yemek takımları üzerinde iz kalıyorsa parlatıcı miktarı ayarını değiştiriniz. Parlatıcı miktarını ayarlamak için bir kaşık yardımı ile ayarlayıcının konumunu değiştirebilirsiniz. Yıkama sonrasında yemek takımları üzerinde su izleri oluşuyorsa, ayarlayıcının derecesini ARTTIRMAK, Kireç tortusu kalıyorsa ayarlayıcının derecesini AZALTMAK gerekir. Parlatıcıyı koymak için, parlatıcı bölümü kapağını çevirerek çıkarınız. Bölmeyi ağzına kadar parlatıcı doldurunuz ve bölme kapağını takıp, işaretler birbirini karşılayacak şekilde döndürerek kapatınız. Makinenize parlatıcı ilave etmek gerekip gerekmediğini parlatıcı eksikliği uyarı gözünü kontrol ederek anlayabilirsiniz. Uyarı gözünün koyu renkte olması, bölmede yeterli miktarda parlatıcı bulunduğunu gösterir. Uyarı gözü açık renkte ise parlatıcı ilave ediniz.

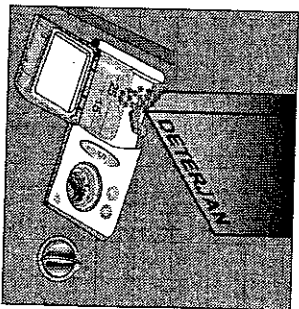
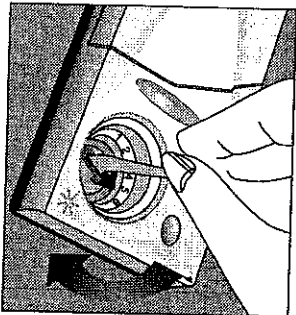
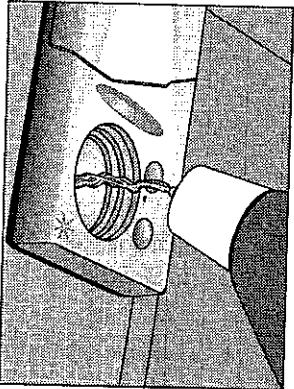

Deterjan kullanımı

- Bulaşık Makinenizde sadece Bulaşık Makineleri için özel olarak üretilmiş deterjan kullanınız
 - Deterjanlarınızı serin, kuru ve göcüklerinizi ulaşamayacağı bir ortamda saklayınız
 - Deterjanı deterjan bölümüne bulaşıklarınız yıkamaya başlamadan önce koyunuz
 - Fazla deterjan konması, deterjanın tam çözünmesine ve cam ürünlerin çizilmesine neden olabilir.
 - Deterjanlar, fosfat içeren yada fosfa içermeyen olarak ayrılırlar. İki çeşitte makinanızda kullanılabilir.
- Makineniz tam dolu veya bulaşıklarınız çok kirli ise 25 cm³ seviyesine, tam dolu değil veya az kirli ise 15 cm³ seviyesine kadarı doldurunuz.

Bulaşıklarınızın beklemiş olması durumunda ise 5 cm³'lük açık deterjan bölümünü de doldurunuz.

Sadece ön yıkama programı çalıştırıldığında deterjan kullanmayınız.



(Parlatıcı Eksik)

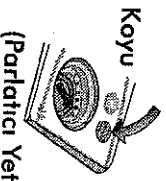

(Parlatıcı Yeterli)

Bulaşıkların makine içine yerleştirilmesi

Bulaşıklarınızı makine içine yerleştirmeden önce, üzerlerindeki yemek artıklarını (Kemik, meyve çekirdekleri vs.) dökünüz.

Makinenizde bulaşıklarınızı yerleştirebileceğiniz iki ayrı sepet bulunmaktadır. Çok kirlili ve büyük parçaları alt sepete, Küçük narin ve hafif parçaları ise üst sepete yerleştiriniz.

Kase, bardak tencere gibi çukurlukları fazla olan parçaları ağızları aşağıya gelecek şekilde yerleştiriniz.

İnce dar gövdeli parçaların sepetlerin orta bölümüne konması daha uygundur.

Uzun saplı bardakları yada kadehleri yerleştirirken diğer parçalara değil sepet kenarına, Rafa veya bardak destek teline dayayınız.

Üst sepette geniş hacimli parçaları yerleştirmek istediğinizde bardak destek telini yatar pozisyona getirerek daha geniş bir alan kazanabilirsiniz.

Çatal ve kaşıkları sapları aşağıya, bıçakları ise sapları yukarı gelecek şekilde çatal kaşık sepetinin bölmelerine yerleştiriniz.

Uzun çatal ve keçe gibi parçaları ise çatal bıçakların üzerine yatay olarak yerleştirmeniz daha uygundur.

Tencere, tepsi gibi büyük parçaları rahat yerleştirmek için çatal-kaşık sepetini dışarı çıkarabilirsiniz.

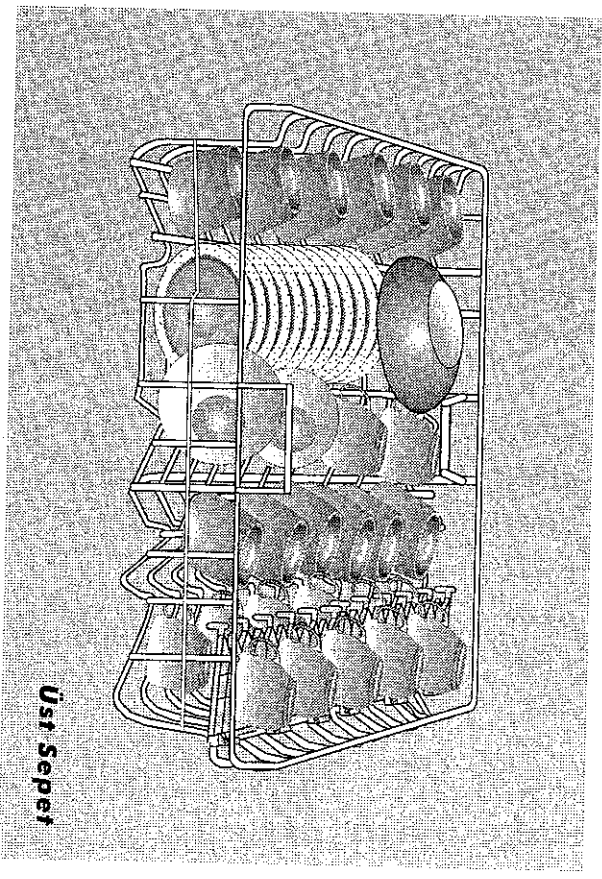
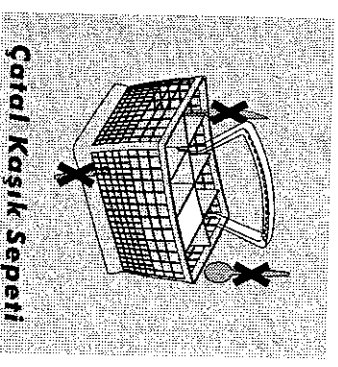
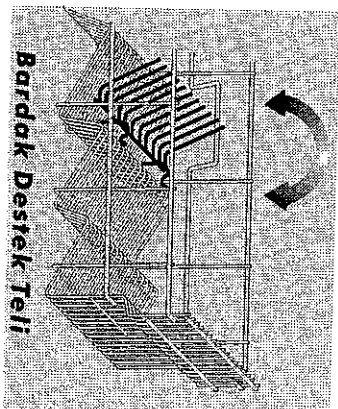

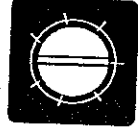

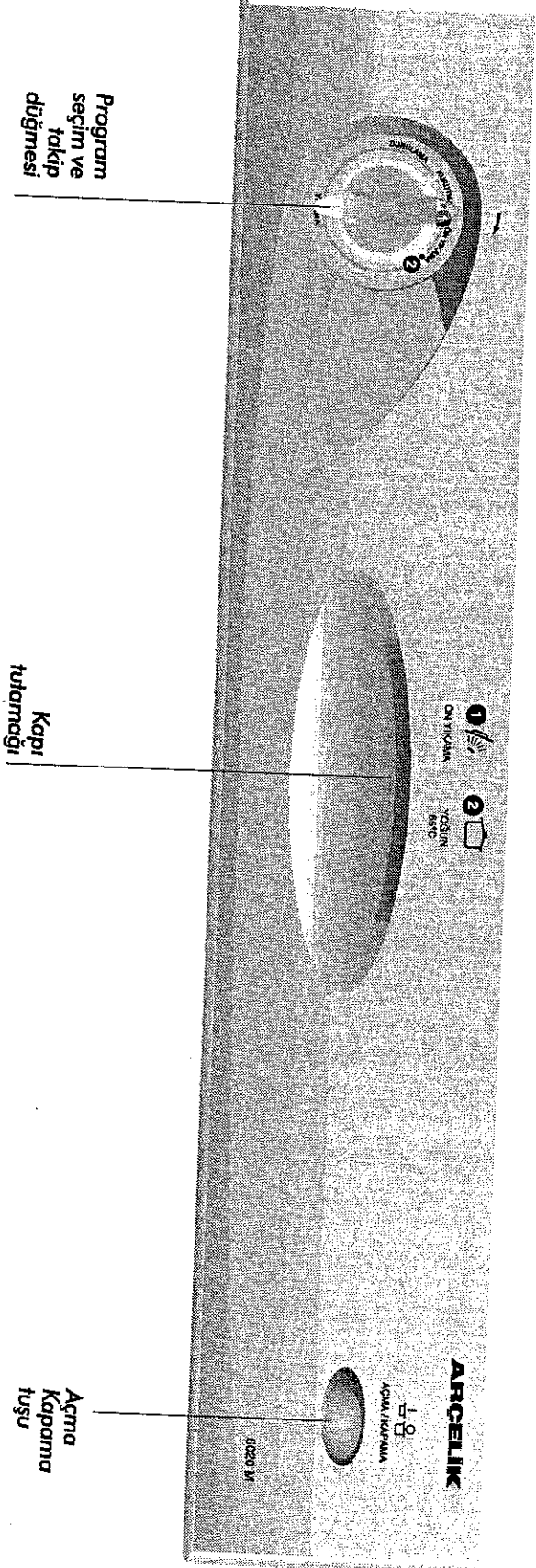

5. Bölüm / Programların Tanıtımı

Pano



Program dökümü ve ortalama ölçüm değerleri

Program Sembolleri		
Yıkama sıcaklığı		65°
Fonksiyon tuşları	-	-
Program başlama yerleri	1	2
Program adı	Ön yıkama	Yoğun
Yemek artığı türü		Çorbalar soklar hamur işleri yumurta pilav paketes ve fırın yemikleri kızartmalar
Kirlilik düzeyi	-	Çok
Program süresi (dakika) ⁽⁹⁾	10	84
Elektrik tüketimi (kW saat)	0,1	1,51
Su tüketimi (litre)	5	22



(1) Ortalama tüketim değerleri 15°C su giriş sıcaklığı için geçerlidir.

(2) Ön yıkama programı yalnızca ıslatılmak içindir.
(Birkas gün makinada bekletilen bulaşıkların sudan geçirilmesi.) Ön yıkama programları fonksiyon tuşlarından bağımsız çalışır.

(3) Burada verilen program süreleri ortalama değerlerdir; su giriş sıcaklığı, bulaşıkların niteliği ve niceliği gibi etkenlere göre değişiklik gösterebilir.

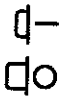
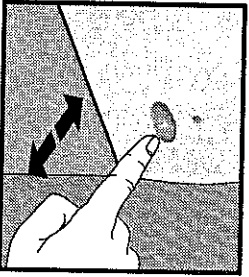
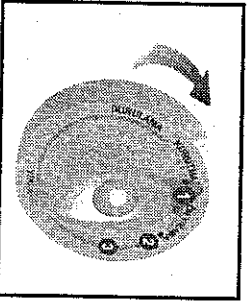
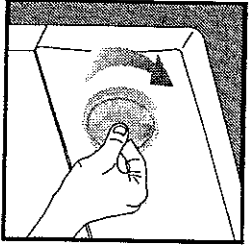
6. Bölüm / Program seçimi ve makinenizin çalıştırılması



AÇMA/KAPAMA tuşu  konumunda iken (tuş dışarıda) makine kapalı,  konumunda iken (tuş içeride) makine açık olacaktır.

Makinenizin Çalıştırılması

Makinenin kapağını kapatınız. Mısluğu iyice açınız. Yıkama programını belirlemek için önce program seçim ve takip düğmesi üzerinde iki adet başlatma noktası göreceksiniz. Bunlar sırası ile, **1** **2**

1. Program ÖN YIKAMA programı için Program seçim düğmesini **1** konumuna getiriniz. Daha sonra AÇMA / KAPAMA tuşuna basınız.

2. Program YOĞUN 65°C programı için Program seçim düğmesini **2** konumuna getiriniz. Daha sonra AÇMA / KAPAMA tuşuna basınız.

Program seçim ve takip düğmesinin içeri veya dışarı konumunda olması program dksını etkilemeyecektir. Program seçim ve takip düğmesini kesinlikle ters yönde çevirmeyiniz kırabilirsiniz.

Çocuklarınızın makine çalışırken programı bozma ihtimaline karşı program düğmesini içeri konumunda tutunuz.

Seçtiğiniz yıkama programı bittikten sonra makinenizi AÇMA / KAPAMA tuşuna basarak kapatmayı unutmayınız.

Program Akışı

Yıkama süresince program akışı program seçim ve takip düğmesi üzerindeki işaretlerden takip edilebilir.

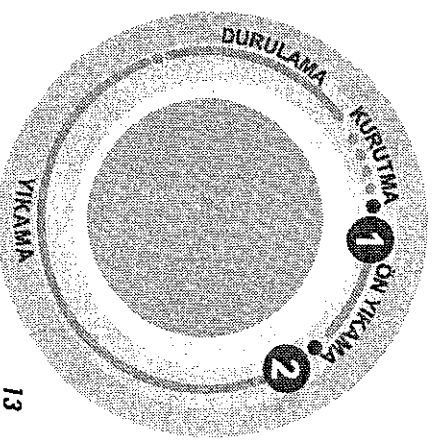

7. Bölüm / Bakım ve Temizlik

Programın durdurulması
Programı durdurmak için açma-kapama tuşuna basınız.

Makinenin boşaltılması
Bulaşıklarınızı yıkadıktan sonra, makinenizin içinde yaklaşık 15 dakika soğumaya bırakınız. Bu süre içinde makinenizin kapısını aralık bırakırsanız bulaşıklarınız daha kısa sürede kuruyacaktır.

Bu işlem makinenizin kurutma etkinliğini arttıracaktır.

Üst sepetten su damlayarak yemek takımlarınızı ıslatmasını önlemek için, makinenizi boşaltmaya alı sepetten başlayınız.

Makinenin kapatılması

Makinenizi kapatmak için açma-kapama tuşuna basınız. Program başlatma düğmesinin konumunu değiştirmeyiniz. Sadece ön yıkama programını kullandıysanız, program başlatma düğmesini, düğme üzerindeki çizgi üst tarafa gelene kadar saat dönüş yönünde çeviriniz.

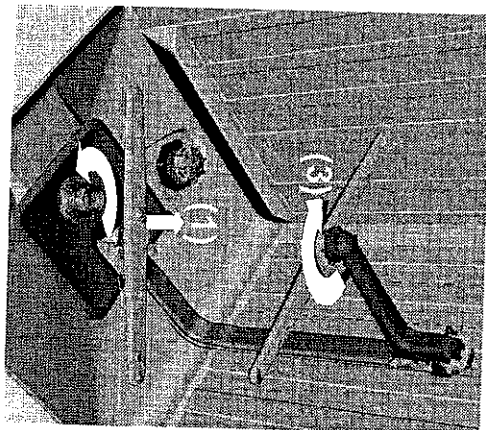

Bulaşık makinenizin verimli çalışması için her gün süzgeçleri ve pervaneleri kontrol ediniz.

Kalın ve ince süzgeçler üzerinde yemek artıkları kalıp kalmadığını kontrol ediniz. Yemek artıkları kalmışsa süzgeçleri çıkarıp musluk altında temizleyiniz. Süzgeçleri yerine takarken tam oturmasına dikkat ediniz.

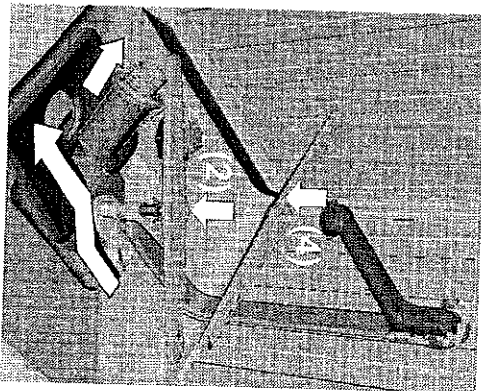

Alı ve üst pervane deliklerinin tıkanıp tıkanmadığını kontrol ediniz. Tıkanıklık varsa pervaneleri çıkarıp temizleyiniz. Alı pervaneyi yukarı çekerek (1). Üst pervaneyi somunu gevşeterek (3) (4) çıkarabilirsiniz.

Üst pervaneyi yerine takarken somunu takmayı unutmayınız.

8. Bölüm / Pratik ve yararlı bilgiler



Bulaşık makinesinde yıkamaması uygun olmayan parçalar:

Makinenizde tahta ya da kemik saplı çatal, kaşık, bıçakları; yapılmış parçaları; sıcaklığa dayanmayan plastik parçaları ve bakır, kalay kapları yıkamayınız.

Bulaşık makinenizde de, elle yıkamada olduğu gibi, porselenlerin dekoratif

basıklarında, alüminyum ve gümüşlerde renk atması ve kararma olabilir. Bazı cam türleri ve kristaller zamanla saydamlığını yitirebilir.

Bundan sonra alacağınız yemek takımlarının bulaşık makinesinde yıkamaya elverişli olmasına özellikle dikkat etmenizi öneririz.



Bulaşık makinesi içine konulmaması gereken maddeler

Sigara külü, mum, boya vb. gibi maddelerin bulaşmış olduğu parçalar bulaşık makinesine zarar verebileceği için kesinlikle makineye konulmamalıdır.



Elektrik ve su sarfiyatında tutumlu olmak için:

Bulaşıklarınız üzerindeki artıkları (Kemik, meyve çekirdekleri vs.) temizleyiniz.

Bulaşık makinenizi iyice doldurduktan sonra çalıştırınız. Gerekli olmadığı sürece ön yıkama programını kullanmayınız.

Program seçiminizi program seçim tablosundaki yemek arığı türlerine göre yapınız.



Bulaşık makinenizin yerini değiştirmek için:

Makinenizin boş olduğuna dikkat ettikten sonra fişi prizden çekiniz. Su giriş ve boşalma hortumlarını çıkarınız. Makinenizin yerinden oynamasını önleyen diğer bağlantılar varsa sökünüz. Hortumların bir yere takılmamasına dikkat ederek makinenizi dışarı doğru çekiniz.

Taşıma sırasında, bulaşık makinenizin kontrol birimine su kaçmasını ve bu nedenle doğabilecek arızaları önlemek için, ya dik tutunuz ya da arka üstü yatırınız.